



PROTHESEUS



# Katalog

Prothetik

VERSION: 14.02.2024

Protheseus GmbH

Liebigstraße 13, 91126 Schwabach | Tel.: 09122 88707-0 | Fax: 09122 8870729

E-Mail: [info@protheseus.de](mailto:info@protheseus.de) | [www.protheseus.de](http://www.protheseus.de)





1. Liner und Kniekappen
2. Ventile
3. Locks und Verschiebeadapter
4. Click Drehverschlüsse
5. Modularteile
6. Xtend Connect
7. Kniegelenke
8. Kinderpassteile
9. Anziehhilfe und Stumpfstrümpfe
10. Keasy und Kosmetiken
11. Amparo

**Hinweis:** Die Prothesenfüße sind in einem separaten Katalog auf unserer Internetseite zu finden! [www.protheseus.de/produkte](http://www.protheseus.de/produkte)



# Liner Übersicht

## Unterschenkel / Transtibial

### Gel-Liner

				
Produktname	Pro-Fit	Easy		VitaGel
Art. Nr. mit Pin	PY346 <b>XX</b> P	3 mm 6 mm 6/3 mm	PY3003 <b>XX</b> P PY3006 <b>XX</b> P PY3063 <b>XX</b> P	6/3 mm 6 mm PY263 <b>XX</b> X PY266 <b>XX</b> X
Info	Bei den Pin-Versionen besteht eine Matrix von jeweils 10 cm.			
Art. Nr. ohne Pin	PY356 <b>XX</b> C	3 mm 6 mm 6/3 mm	PY3103 <b>XX</b> C PY3106 <b>XX</b> C PY3163 <b>XX</b> C	6/3 mm 6 mm PY163 <b>XX</b> X PY160 <b>XX</b> X
Eigenschaft	Weißes hautfreundliches Gel	Mit Antioxydanzien		Hauptpflegendes Mineralöl
Material	Gel	Gel		Gel
Profil	6 mm	6/3 mm, 3 mm & 6 mm		6/3 mm & 6 mm

### Silikon-Liner

			
Produktname	VitaSil	Parasil	Adapt
Art. Nr. mit Pin	PY40 <b>XX</b> X	PP1S310- <b>XX</b>	PP1S350e <b>XX</b>
Info	Bei den Pin-Versionen besteht eine Matrix von jeweils 10 cm.		
Art. Nr. ohne Pin	PY420 <b>XX</b> X	PP1S300- <b>XX</b>	PP1S340e <b>XX</b>
Eigenschaft	Innenseite weiß	Mit Gleitbeschichtung	Flexibles Gewebe
Material	Silikon	Silikon	Silikon
Profil	3 mm	3 mm	3 mm

# Liner Übersicht

## Oberschenkel / Transfemoral



<b>Produktname</b>	<b>Parasil OS</b>	<b>Extreme</b>		<b>Adapt OS</b>
<b>Art. Nr. mit Pin</b>	<b>PP1S330-XX</b>	<b>3 mm</b> <b>6 mm</b>	<b>PY3AKDTHDXX-3</b> <b>PY3AKDTXX-6</b>	<b>PP1S360eXX</b>
<b>Info</b>	<b>Bei den Pin-Versionen besteht eine Matrix von jeweils 10 cm.</b>			
<b>Art. Nr. ohne Pin</b>	<b>PP1S320-XX</b>	<b>3 mm</b> <b>6 mm</b>	<b>PYAKFRHDXX-3</b> <b>PYAKFRXX-6</b>	<b>Nur mit Pin erhältlich!</b>
<b>Eigenschaft</b>	<b>Mit Gleitbeschichtung</b>	<b>Exzellente Haftung</b>		<b>Flexibles Gewebe</b>
<b>Material</b>	<b>Silikon</b>	<b>Gel</b>		<b>Silikon</b>
<b>Profil</b>	<b>3 mm</b>	<b>3 mm &amp; 6 mm</b>		<b>3 mm</b>

## 1. Liner und Kniekappe

### Pro-Fit Liner mit OptiGel



**Der Pro-Fit Liner** wurde entwickelt, um Amputierten ein unvergleichliches Ausmaß an Komfort und Kontrolle zu bieten. Mit der herausragenden Anpassungsfähigkeit an die Form des Stumpfs, die durch die OptiGel-Technologie gewährleistet wird, bietet der Pro-Fit einen sicheren und passgenauen Sitz am Stumpf, der die Kontrolle, Komfort und Sicherheit für den Benutzer erhöht und damit das Vertrauen in die alltäglichen Aktivitäten stärkt.

**Pro-Fit wird mit OptiGel hergestellt**, einem speziellen weißen Gel von ALPS®, das die Anpassungsfähigkeit der Prothese an die Form des Stumpfs verbessert und einen optimalen Sitz garantiert. Das hochwertige graue Gewebe zeichnet sich durch seine geringe Längsdehnung aus, die den Längshub wirksam minimiert. Bei der Version mit distalem Anschluss garantieren das optimierte distale Ende und eine innovative U-förmige Matrix für zusätzliche Stabilität.

### Pro-Fit Liner mit Pin

Artikelnummer	Größe / Wandstärke	Umfang (6 cm über Stumpffende)
PY34620P	20 / 6 mm	20 – 23 cm
PY34624P	24 / 6 mm	24 – 25 cm
PY34626P	26 / 6 mm	26 – 27 cm
PY34628P	28 / 6 mm	28 – 31 cm
PY34632P	32 / 6 mm	32 – 37 cm
PY34638P	38 / 6 mm	38 – 43 cm
PY34644P	44 / 6 mm	44 – 53 cm

### Pro-Fit Liner ohne Pin

Artikelnummer	Größe / Wandstärke	Umfang (6 cm über Stumpffende)
PY35620C	20 / 6 mm	20 – 23 cm
PY35624C	24 / 6 mm	24 – 25 cm
PY35626C	26 / 6 mm	26 – 27 cm
PY35628C	28 / 6 mm	28 – 31 cm
PY35632C	32 / 6 mm	32 – 37 cm
PY35638C	38 / 6 mm	38 – 43 cm
PY35644C	44 / 6 mm	44 – 53 cm

## Pro-VitaGel Liner

### Die Liner mit Pinanschluss gibt es in unterschiedlichen Wandstärken:

- a) Wandstärke 6 mm anterior und 3 mm posterior, so dass Sie eine gute Polsterung haben und zusätzlich das Knie ohne Wulst in der Kniekehle beugen können. Farbe: Grau

Artikelnummer	Größe	Umfang
PY26320S	Small	18 – 20 cm
PY26320M	Medium	20 – 24 cm
PY26324M1	Medium+	24 – 28 cm
PY26328L	Large	28 – 34 cm
PY26334L1	Large+	34 – 40 cm



- b) In 6 mm gleichmäßige Wandstärke – wenn Beugehilfe nicht erforderlich und Sie eine gute Polsterung rundum wünschen. Farbe: Grau

Artikelnummer	Größe	Umfang
PY26624M1	Medium+	24 – 28 cm
PY26628L	Large	28 – 34 cm
PY26634L1	Large+	34 – 40 cm

### Die Liner ohne Pinanschluss gibt es in unterschiedlichen Wandstärken:

- a) Wandstärke 6 mm anterior und 3 mm posterior, so dass Sie eine gute Polsterung haben und zusätzlich das Knie ohne Wulst in der Kniekehle beugen können. Farbe: Grau

Artikelnummer	Größe	Umfang
PY16318	Small	18 – 20 cm
PY16320	Medium	20 – 24 cm
PY16324	Medium+	24 – 28 cm
PY16328	Large	28 – 34 cm
PY16334	Large+	34 – 40 cm



- b) In 6 mm gleichmäßige Wandstärke – wenn Beugehilfe nicht erforderlich und Sie eine gute Polsterung rundum wünschen. Farbe: Grau

Artikelnummer	Größe	Umfang
PY16024M1	Medium+	24 – 28 cm
PY16028L	Large	28 – 34 cm
PY16034L1	Large+	34 – 38 cm

Hinweis: Liner in anderen Ausführungen auf Anfrage

## VitaSil Silikon Liner

### Die Liner **ohne Pinanschluss** gibt es in den Wandstärken:3mm

Besondere Merkmale: VitaSil Silikonliner mit Außenbezug

- weißes, hautfreundliches medical grade Silikon
- nahtfreies Außengewebe zum einfachen Anziehen
- nahtfreies Außengewebe zur Druckstellenverhinderung
- hohe Elastizität des Außengewebes
- geringe Faltenbildung durch elastische Außengewebe, vor allem im Kniekehlenbereich
- gut kürzbar, keine Laufmaschenbildung

Artikelnummer	Größe	Umfang
PY420160	16	16-18cm
PY420180	18	18-20cm
PY420200	20	20-21cm
PY420235	23,5	23,5-25cm
PY420250	25	25-26,5cm
PY420265	26,5	26,5-28cm
PY420280	28	28-30cm
PY420300	30	30-32cm
PY420320	32	32-34cm
PY420340	34	34-36cm
PY420360	36	36-38cm
PY420380	38	38-40cm
PY420400	40	40-42cm
PY420420	42	42-45cm
PY420450	45	45-48cm

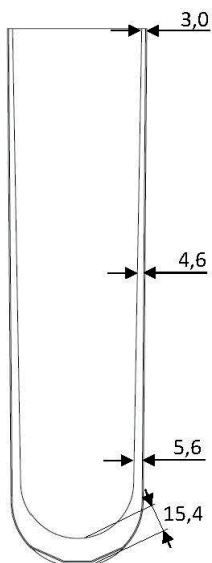



## VitaSil Silikon Liner

Die Liner mit **Pinanschluss** gibt es in den Wandstärken: 3mm

Besondere Merkmale: VitaSil Silikonliner mit Außenbezug

- weißes, hautfreundliches medical grade Silikon
- nahtfreies Außengewebe zum einfachen Anziehen
- nahtfreies Außengewebe zur Druckstellenverhinderung
- hohe Elastizität des Außengewebes
- geringe Faltenbildung durch elastische Außengewebe, vor allem im Kniekehlenbereich
- geringer Längshub durch 10cm Matrix
- gut kürzbar, keine Laufmaschenbildung

Artikelnummer	Größe	Umfang
PY40160	16	16-18cm
PY40180	18	18-20cm
PY40200	20	20-21cm
PY40235	23,5	23,5-25cm
PY40250	25	25-26,5cm
PY40265	26,5	26,5-28cm
PY40280	28	28-30cm
PY40300	30	30-32cm
PY40320	32	32-34cm
PY40340	34	34-36cm
PY40360	36	36-38cm
PY40380	38	38-40cm
PY40400	40	40-42cm
PY40420	42	42-45cm
PY40450	45	45-48cm

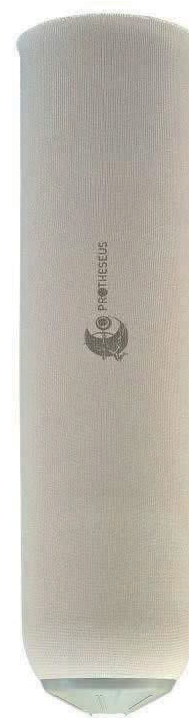
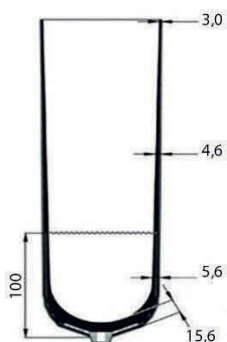



## Silikon „Gleit“ Unterschenkel liner

### Silikon „Gleit“ Unterschenkel liner mit Pin ohne Außengewebe mit Gleitbeschichtung, wasserabweisend

Artikelnummer	Beschreibung
PP1S310-18	Silikonliner „Gleit“, ohne Außenbezug, mit Pinanschluss, 3 mm dick, 10 cm Matrix, Gr. 18
PP1S310-20	Silikonliner „Gleit“, ohne Außenbezug, mit Pinanschluss, 3 mm dick, 10 cm Matrix, Gr. 20
PP1S310-22	Silikonliner „Gleit“, ohne Außenbezug, mit Pinanschluss, 3 mm dick, 10 cm Matrix, Gr. 22
PP1S310-23	Silikonliner „Gleit“, ohne Außenbezug, mit Pinanschluss, 3 mm dick, 10 cm Matrix, Gr. 23,5
PP1S310-25	Silikonliner „Gleit“, ohne Außenbezug, mit Pinanschluss, 3 mm dick, 10 cm Matrix, Gr. 25
PP1S310-26	Silikonliner „Gleit“, ohne Außenbezug, mit Pinanschluss, 3 mm dick, 10 cm Matrix, Gr. 26,5
PP1S310-28	Silikonliner „Gleit“, ohne Außenbezug, mit Pinanschluss, 3 mm dick, 10 cm Matrix, Gr. 28
PP1S310-30	Silikonliner „Gleit“, ohne Außenbezug, mit Pinanschluss, 3 mm dick, 10 cm Matrix, Gr. 30
PP1S310-32	Silikonliner „Gleit“, ohne Außenbezug, mit Pinanschluss, 3 mm dick, 10 cm Matrix, Gr. 32
PP1S310-34	Silikonliner „Gleit“, ohne Außenbezug, mit Pinanschluss, 3 mm dick, 10 cm Matrix, Gr. 34
PP1S310-36	Silikonliner „Gleit“, ohne Außenbezug, mit Pinanschluss, 3 mm dick, 10 cm Matrix, Gr. 36

### Silikon „Gleit“ Unterschenkel liner ohne Pin ohne Außengewebe mit Gleitbeschichtung, wasserabweisend



Artikelnummer	Beschreibung
PP1S300-20	Silikonliner „Gleit“, ohne Außenbezug, ohne Pinanschluss, 3 mm dick, Gr. 20
PP1S300-22	Silikonliner „Gleit“, ohne Außenbezug, ohne Pinanschluss, 3 mm dick, Gr. 22
PP1S300-23	Silikonliner „Gleit“, ohne Außenbezug, ohne Pinanschluss, 3 mm dick, Gr. 23,5
PP1S300-25	Silikonliner „Gleit“, ohne Außenbezug, ohne Pinanschluss, 3 mm dick, Gr. 25
PP1S300-26	Silikonliner „Gleit“, ohne Außenbezug, ohne Pinanschluss, 3 mm dick, Gr. 26,5
PP1S300-28	Silikonliner „Gleit“, ohne Außenbezug, ohne Pinanschluss, 3 mm dick, Gr. 28
PP1S300-30	Silikonliner „Gleit“, ohne Außenbezug, ohne Pinanschluss, 3 mm dick, Gr. 30
PP1S300-32	Silikonliner „Gleit“, ohne Außenbezug, ohne Pinanschluss, 3 mm dick, Gr. 32
PP1S300-34	Silikonliner „Gleit“, ohne Außenbezug, ohne Pinanschluss, 3 mm dick, Gr. 34
PP1S300-36	Silikonliner „Gleit“, ohne Außenbezug, ohne Pinanschluss, 3 mm dick, Gr. 36

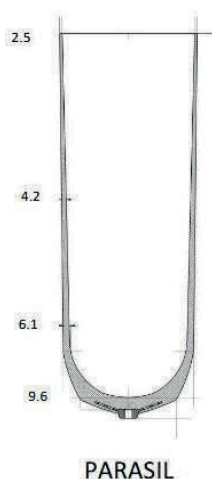

## Silikon „Gleit“ Oberschenkelliner

Silikon „Gleit“ Oberschenkelliner **mit Pin** ohne Außengewebe mit Gleitbeschichtung, wasserabweisend, 10cm Matrix



Artikelnummer	Beschreibung
PP1S330-30	Silikonliner Gleit Oberschenkel ohne Außenbezug, mit Pin, 3 mm dick, Gr. 30
PP1S330-32	Silikonliner Gleit Oberschenkel ohne Außenbezug, mit Pin, 3 mm dick, Gr. 32
PP1S330-34	Silikonliner Gleit Oberschenkel ohne Außenbezug, mit Pin, 3 mm dick, Gr. 34
PP1S330-36	Silikonliner Gleit Oberschenkel ohne Außenbezug, mit Pin, 3 mm dick, Gr. 36
PP1S330-38	Silikonliner Gleit Oberschenkel ohne Außenbezug, mit Pin, 3 mm dick, Gr. 38
PP1S330-40	Silikonliner Gleit Oberschenkel ohne Außenbezug, mit Pin, 3 mm dick, Gr. 40
PP1S330-45	Silikonliner Gleit Oberschenkel ohne Außenbezug, mit Pin, 3 mm dick, Gr. 45

Silikon „Gleit“ Oberschenkelliner **ohne Pin** ohne Außengewebe mit Gleitbeschichtung, wasserabweisend



Artikelnummer	Beschreibung
PP1S320-30	Silikonliner Gleit Oberschenkel ohne Außenbezug, ohne Pin, 3 mm dick, Gr. 30
PP1S320-32	Silikonliner Gleit Oberschenkel ohne Außenbezug, ohne Pin, 3 mm dick, Gr. 32
PP1S320-34	Silikonliner Gleit Oberschenkel ohne Außenbezug, ohne Pin, 3 mm dick, Gr. 34
PP1S320-36	Silikonliner Gleit Oberschenkel ohne Außenbezug, ohne Pin, 3 mm dick, Gr. 36
PP1S320-38	Silikonliner Gleit Oberschenkel ohne Außenbezug, ohne Pin, 3 mm dick, Gr. 38
PP1S320-40	Silikonliner Gleit Oberschenkel ohne Außenbezug, ohne Pin, 3 mm dick, Gr. 40
PP1S320-45	Silikonliner Gleit Oberschenkel ohne Außenbezug, ohne Pin, 3 mm dick, Gr. 45

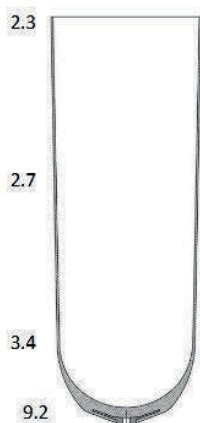

**PARASIL**

## Silikon ADAPT Unterschenkelliner

Silikon ADAPT Unterschenkelliner mit Pinanschluss – mit Außenbezug, 10cm Matrix

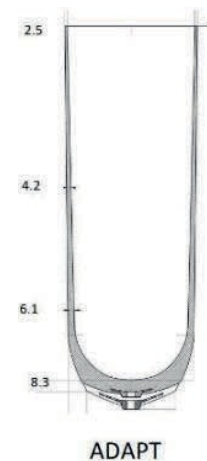

Artikelnummer	Beschreibung
PP1S350e18	Silikonliner ADAPT mit Außenbezug, mit Pinanschluss, 3mm dick, Gr.18
PP1S350e20	Silikonliner ADAPT mit Außenbezug, mit Pinanschluss, 3mm dick, Gr.20
PP1S350e22	Silikonliner ADAPT mit Außenbezug, mit Pinanschluss, 3mm dick, Gr.22
PP1S350e23	Silikonliner ADAPT mit Außenbezug, mit Pinanschluss, 3mm dick, Gr.23.5
PP1S350e25	Silikonliner ADAPT mit Außenbezug, mit Pinanschluss, 3mm dick, Gr.25
PP1S350e26	Silikonliner ADAPT mit Außenbezug, mit Pinanschluss, 3mm dick, Gr.26.5
PP1S350e28	Silikonliner ADAPT mit Außenbezug, mit Pinanschluss, 3mm dick, Gr.28
PP1S350e30	Silikonliner ADAPT mit Außenbezug, mit Pinanschluss, 3mm dick, Gr.30
PP1S350e32	Silikonliner ADAPT mit Außenbezug, mit Pinanschluss, 3mm dick, Gr.32
PP1S350e34	Silikonliner ADAPT mit Außenbezug, mit Pinanschluss, 3mm dick, Gr.34
PP1S350e36	Silikonliner ADAPT mit Außenbezug, mit Pinanschluss, 3mm dick, Gr.36



Silikon ADAPT Unterschenkelliner ohne Pinanschluss – mit Außenbezug

Artikelnummer	Beschreibung
PP1S340e18	Silikonliner ADAPT mit Außenbezug, Cushion 3mm, Gr.18
PP1S340e20	Silikonliner ADAPT mit Außenbezug, Cushion 3mm, Gr.20
PP1S340e22	Silikonliner ADAPT mit Außenbezug, Cushion 3mm, Gr.22
PP1S340e23	Silikonliner ADAPT mit Außenbezug, Cushion 3mm, Gr.23.5
PP1S340e25	Silikonliner ADAPT mit Außenbezug, Cushion 3mm, Gr.25
PP1S340e26	Silikonliner ADAPT mit Außenbezug, Cushion 3mm, Gr.26.5
PP1S340e28	Silikonliner ADAPT mit Außenbezug, Cushion 3mm, Gr.28
PP1S340e30	Silikonliner ADAPT mit Außenbezug, Cushion 3mm, Gr.30
PP1S340e32	Silikonliner ADAPT mit Außenbezug, Cushion 3mm, Gr.32
PP1S340e34	Silikonliner ADAPT mit Außenbezug, Cushion 3mm, Gr.34
PP1S340e36	Silikonliner ADAPT mit Außenbezug, Cushion 3mm, Gr.36

## Silikon ADAPT Oberschenkelliner

Silikon ADAPT Oberschenkelliner mit Pin – mit Außenbezug, 10cm Matrix



Artikelnummer	Beschreibung
PP1S360e30	Silikonliner ADAPT Oberschenkel mit Außenbezug, mit Pinanschluss, 3mm dick, Gr.30
PP1S360e32	Silikonliner ADAPT Oberschenkel mit Außenbezug, mit Pinanschluss, 3mm dick, Gr.32
PP1S360e34	Silikonliner ADAPT Oberschenkel mit Außenbezug, mit Pinanschluss, 3mm dick, Gr.34
PP1S360e36	Silikonliner ADAPT Oberschenkel mit Außenbezug, mit Pinanschluss, 3mm dick, Gr.36
PP1S360e38	Silikonliner ADAPT Oberschenkel mit Außenbezug, mit Pinanschluss, 3mm dick, Gr.38
PP1S360e40	Silikonliner ADAPT Oberschenkel mit Außenbezug, mit Pinanschluss, 3mm dick, Gr.40
PP1S360e45	Silikonliner ADAPT Oberschenkel mit Außenbezug, mit Pinanschluss, 3mm dick, Gr.45

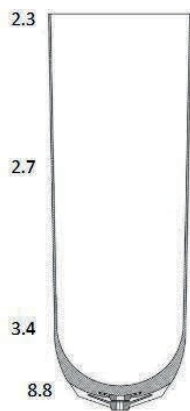

ADAPT

## ALPS Easy-Liner



### Easy-Liner mit Pinanschluss, Wandstärke 6/3, 10cm Matrix

Artikelnummer	Beschreibung
PY306316P	Easy-Liner ELDT 6/3 mm mit Pinanschluss 16-19 cm Umfang
PY306320P	Easy-Liner ELDT 6/3 mm mit Pinanschluss 20-23 cm Umfang
PY306324P	Easy-Liner ELDT 6/3 mm mit Pinanschluss 24-25 cm Umfang
PY306326P	Easy-Liner ELDT 6/3 mm mit Pinanschluss 26-27 cm Umfang
PY306328P	Easy-Liner ELDT 6/3 mm mit Pinanschluss 28-31 cm Umfang
PY306332P	Easy-Liner ELDT 6/3 mm mit Pinanschluss 32-37 cm Umfang
PY306338P	Easy-Liner ELDT 6/3 mm mit Pinanschluss 38-43 cm Umfang
PY306344P	Easy-Liner ELDT 6/3 mm mit Pinanschluss 44-52 cm Umfang

### Easy-Liner ohne Pinanschluss, Wandstärke 6/3

Artikelnummer	Beschreibung
PY316316C	Easy-Liner ELFR 6/3 mm ohne Pinanschluss 16-19 cm Umfang
PY316320C	Easy-Liner ELFR 6/3 mm ohne Pinanschluss 20-23 cm Umfang
PY316324C	Easy-Liner ELFR 6/3 mm ohne Pinanschluss 24-25 cm Umfang
PY316326C	Easy-Liner ELFR 6/3 mm ohne Pinanschluss 26-27 cm Umfang
PY316328C	Easy-Liner ELFR 6/3 mm ohne Pinanschluss 28-31 cm Umfang
PY316332C	Easy-Liner ELFR 6/3 mm ohne Pinanschluss 32-37 cm Umfang
PY316338C	Easy-Liner ELFR 6/3 mm ohne Pinanschluss 38-43 cm Umfang
PY316344C	Easy-Liner ELFR 6/3 mm ohne Pinanschluss 44-52 cm Umfang

## Pro-Seal Silikon Dichtlippe

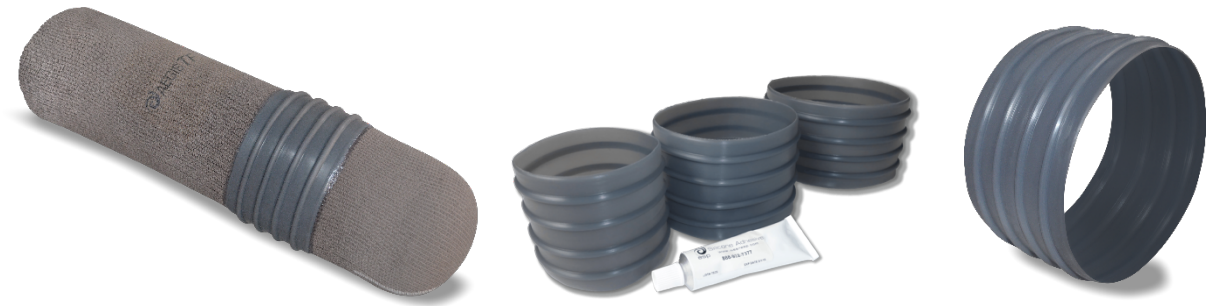

(inkl. Silikonkleber)

Die Pro-Seal Silikon Dichtlippe sorgt für bessere Haftung bei Versorgung der unteren und oberen Extremität in Verbindung mit einem Liner mit Außengewebe und einem Ventil mit aktiver Öffnung.

Artikelnummer	Größenauswahl
PY44014	Pro-Seal-Silikon-Dichtlippen für Liner Größe 14-22 cm inkl. Silikon-Spezialkleber
PY44022	Pro-Seal-Silikon-Dichtlippen für Liner Größe 22-30 cm inkl. Silikon-Spezialkleber
PY44030	Pro-Seal-Silikon-Dichtlippen für Liner Größe 30-38 cm inkl. Silikon-Spezialkleber
PY44038	Pro-Seal-Silikon-Dichtlippen für Liner Größe 38-46 cm inkl. Silikon-Spezialkleber

## Kniekappen



### Silicon Vakuum Kniekappe Solar, lang, mit Gleitbeschichtung, schwarz, Länge 34 cm

Artikelnummer	Größe	Umfang 15cm über Patella
PY0521Ss	Small	41cm – 49cm
PY0521Ms	Medium	49cm – 55cm
PY0521Ls	Large	55cm – 62cm



### Silicon Vakuum Kniekappe Lunar, kurz, mit Gleitbeschichtung, schwarz, Länge 25 cm

Artikelnummer	Größe	Umfang 15cm über Patella
PY0522Ms	Medium	49cm – 55cm
PY0522Ls	Large	55cm – 62cm



### Silicon 2-fach Vakuum Kniekappe Eclipse mit Gleitbeschichtung

bestehend aus 2 Kniekappen (1x lang und 1x kurz), daher besonders gut für Vakuumsysteme geeignet.

Farbe: schwarz oder beige

Artikelnummer	Größe	Farbe	Umfang 15cm über Patella
PY052016	MEDIUM	Beige/Haut	49cm – 55cm
PY052017	LARGE	Beige/Haut	55cm – 62cm
PY052019	MEDIUM	Schwarz	49cm – 55cm
PY052020	LARGE	Schwarz	55cm – 62cm



### Flex Kniekappe 30° Vorflexion, Gel mit Gewebe

Made by 

Artikelnummer	Größe	Umfang 10 cm über Patella
PY06203G	Small (20)	Proximal: 20 – 34 cm
PY06263G	Medium (26)	Proximal: 31 – 40 cm
PY06323G	Large (32)	Proximal: 35 – 60 cm



## Zubehör für Linerversorgungen



### PY009X5

#### Prothesenzubehör Wasch- + Reinigungs-Lotion für empfindliche Haut (473 ml)

Die ALPS Waschlotion für Prothesenträger ist ein nicht-alkalisches Reinigungsmittel ohne Seife, das für die Handwäsche von Prothesenlinern und Kniekappen geeignet ist. Auch Patienten mit besonders empfindlicher Haut schätzen die sanft reinigende Lotion, denn sie ist ideal zum Waschen der Hautregionen, welche direkt mit der Prothese in Kontakt kommen.

### PY009X4

#### Prothesenzubehör Skin Lotion für empfindliche Haut bei Liner Anwendern (118 ml)

Die ALPS Hautlotion besteht aus 100% Silikon und macht trockene und empfindliche Haut wieder geschmeidig. Diese hypoallergene Lotion enthält keine Duft- und Farbstoffe, sie hinterlässt auf der Haut kein Ölgefühl und eine kleine Menge davon reicht aus, um trockene und strapazierte Haut zu beruhigen.

### PY009X6

#### Prothesenzubehör Anziehhilfe Spray für Liner (443 ml)

Das ALPS Prothesen-Gleitmittel hilft beim Anziehen von Linern. Es erleichtert dem Anwender das Anziehen, da es das klebrige Gefühl beseitigt.

### PY009X10

#### Alps Anti-Perspirant Spray (118 ml)

## 2. Ventile

### Unterschenkel Ventile

#### Expulsive Ventil



Artikelnummer	Bezeichnung	Einheit
PYV0085	Expulsive Ventil Unterschenkel	Stück

#### Automatik-Ventil



Artikelnummer	Bezeichnung	Einheit
PP1S162	Unterschenkel Automatik-Ventil mit Gewinde M10 und blauem Knopf	Stück



Artikelnummer	Bezeichnung	Einheit
PYV3204	XP Unterschenkelventil mit Automatikausstoß und Druckknopf	Stück

## eValve

Das eValve ist eines der kleinsten und leichtesten Ventile, das für Unterschenkel Systeme entwickelt wurde. Das Ventil ist abnehmbar und die Kugel kann entfernt und gereinigt werden.

Darüber hinaus verfügt das Ventil über einen Filter, um eine einwandfreie und lange Funktion zu gewährleisten. Zudem ist das eValve wasserfest.

Das eValve ist erhältlich als Laminierversion um es direkt in einen Prothesenschaft einzulaminieren, oder als Klebeversion mit einem Klebeadapter, um es in ein Ø10mm Bohrloch einzukleben.

### Mit Laminieradapter

Mit Laminieradapter und Filter (schwarz)



Artikelnummer	Bezeichnung	Einheit
PYV0083	eValve Laminierversion	Stück

### Mit Klebeadapter

Mit Klebeadapter und Dummy (weiß)



Artikelnummer	Bezeichnung	Einheit
PYV0082	eValve Ventil Klebeversion	Stück

### Ersatzteile

Artikelnummer	Bezeichnung	Einheit
PYV0080	eVentil	Stück
PYV0084	eValve Ersatzfilter	10er Pack

## Oberschenkel Ventile

PP1S163



PP1S164



Artikelnummer	Bezeichnung	Einheit
PP1S163	Oberschenkelventil Automatik oder Manuell Ausstoß	Stück
PP1S164	Werkzeug für Oberschenkelventil	Stück

## Expulsive Ventil



Artikelnummer	Bezeichnung	Einheit
PYV0086	Expulsive Ventil Oberschenkel	Stück

## Silikon Flachventil



PP1X16



PP1X47



PP1X4750

Artikelnummer	Bezeichnung	Einheit
PP1X16	Silikon Flachventil mit Ausstoß, 30 mm (ohne Ventilring)	Stück
PP1X47	Ventil-Ring Einschraubset, austauschbar für Kunststoffschafft, inkl. Dummy	Stück
PP1X4750	Werkzeug (Tiefziehhilfe für Dummy)	Stück

### 3. Locks und Verschiebeadapter



Carbon Pro X Clutchlock Original – schwarz – Komplettsatz

Artikelnummer	Bezeichnung	Einheit
PYH4105S	Carbon Pro X Clutchlock Original – schwarz – Komplettsatz	Stück

#### Art. Nr. PYH41052E



Druckknopfverlängerungen für Carbon X Clutchlock

Artikelnummer	Bezeichnung	Einheit
PYH41052E	Druckknopfverlängerungen für Carbon X Clutchlock (Stern)	Stück

#### Art. Nr. PYH4109GE



Modular Clutch Lock schwarz, inkl. Eingußtasche

Artikelnummer	Bezeichnung	Einheit
PYH4109GE	Modular Clutch Lock schwarz, inkl. Eingußtasche	Stück
PYH4109GED	Dummy für Modular Clutch Lock	Stück

## OT Socket Fix



### Art. Nr. PYH4111

Einzugssystem für Liner

Hauptmerkmale des OT Socket Fix

- 27 Gramm leicht
- 30 mm Aufbauhöhe
- formschlüssig mit Linern
- patientenfreundliche Anwendung
- optisch ansprechend
- leichter Einbau
- Gurtlänge 64,5cm



Artikelnummer	Bezeichnung	Einheit
PYH4111	OT Socket Fix	Stück

## MAG Lock



Dummy und Magnetscheibe sind nicht im Set enthalten

Artikelnummer	Bezeichnung	Aufbauhöhe	Gewicht	Einheit
PYH3180M	MAG Lock 2.0 30 kg Zugkraft	2,2 cm	278 Gramm	Stück
PYH3180-1M	MAG Lock 2.0 Dummy			Stück
PYH3181MP	MAG Lock Plus 2.0 40 kg Zugkraft	2,72 cm	312 Gramm	Stück
PYH3181-1M	MAG Lock Plus 2.0 Dummy			Stück
PYHDSTC	Magnetscheibe für MAG Lock			Stück

## Lock / Verschiebeadapter



### Art. Nr. PP1S145

- Lock mit 3-Arm Laminieradapter
- Leichtgängige Mechanik

Artikelnummer	Bezeichnung	Einheit
PP1S145	Lock mit 3 Arm Laminieradapter+ Pyramide+ Rasterstift bis 100kg Patientengewicht	Stück



### Art. Nr. PYA01219T

- Verschiebeadapter aus Titan bis 100kg
- Pyramidenaufnahme
- Rohradapteraufnahme
- Verschiebebereich +/- 11mm

Artikelnummer	Bezeichnung	Einheit
PYA01219T	Verschiebeadapter Titan, Pyramidenaufnahme, 30 mm Rohraufnahme max. PG 100 kg	Stück



### Art. Nr. PYA1219Te

- Verschiebeadapter aus Titan bis 136kg
- Pyramidenaufnahme
- Rohradapteraufnahme
- Verschiebebereich +/- 11mm

Artikelnummer	Bezeichnung	Einheit
PYA1219Te	Verschiebeadapter Titan, Pyramidenaufnahme, 30 mm Rohraufnahme max. PG 136 kg, Gewicht 149 g	Stück

## 4. Click Drehverschlüsse

### RevoFit® und RevoLock® mit Click® Reel



- Kraftvoll durch 2 Übersetzungsmodi. Schnelle Kordelaufnahme durch 1:1 Übersetzung die sich automatisch in den Power-Modus 7:1 für mehr Leistung und präzise Anpassung umschaltet
- Mikro-Einstellung beim Spannen und Lösen der Spannung



### Rubust - Metallkomponenten gewährleisten Sicherheit und lange Lebensdauer



- Kordeleinzugsystem für Liner
- Erhältlich in zwei Version  
⇒ 4-Loch Kit / V2 Lanyard
- Für das 4-Loch Kit wird ein extra Tool Form benötigt



- Für Anwender\*innen mit Volumenschwankungen
- Verschiedenste Verarbeitungsmöglichkeiten, passend für jeden Schaft
- Optimale Anpassungsfähigkeit durch die Übersetzungsmodi



- Für Anwender\*innen mit Volumenschwankungen
- Für Probeschäfte / gedruckte Schäfte / Orthesen
- Zum nachträglichen Ergänzen bei vorhandenen Prothesen

**Hinweis:** Einen separaten Katalog für die Click Drehverschlüsse finden Sie auf unserer Internetseite:  
[www.protheseus.de/produkte](http://www.protheseus.de/produkte)





**RevoFit® Lamination Kit mit Click® Reel**  
Art.: PRF2000701



**RevoLock® V2 Kit mit BOA-Drehverschluss**  
Art.: PRL30002205

**Konzipiert für Anwender\*innen, welche die frühere Benutzung der RevoLock-Systeme gewohnt sind!**



**RevoLock® 4-Hole Kit mit Click® Reel**  
Art.: PRL3000701

Zum Einbau wird das RevoLock Tool Form Kit benötigt  
Art.: PRL3100001

**Hinweis:** Einen separaten Katalog für die Click Drehverschlüsse finden Sie auf unserer Internetseite:  
[www.protheseus.de/produkte](http://www.protheseus.de/produkte)

### Modulareile Titan Rohre und Schraubadapter



Artikelnummer	Bezeichnung	Einheit
PW1212T-W	Schraubadapter Titan, 30mm, bis 136 kg, wasserfest, mit Ablaufnut	Stück



Artikelnummer	Bezeichnung	Einheit
PYA1225T	Schraubadapter Titan, 5mm versetzt, 30mm, bis 136 kg, wasserfest	Stück



Artikelnummer	Bezeichnung	Einheit
PYA1213T	Schraubadapter Titan, 5mm versetzt, 30mm, bis 136 kg, wasserfest	Stück



Artikelnummer	Bezeichnung	Einheit
PYE024S	Pyramidenaufnahme mit M36 Außengewinde bis 125 kg	Stück



Artikelnummer	Bezeichnung	Einheit
PW1211T-1-W	Rohradapter 30 mm Titan, 400 mm, bis 136kg, wasserfest, <b>mit Ablaufnut</b>	Stück



Artikelnummer	Bezeichnung	Einheit
PCATAT250e	Rohradapter Titan 30 mmx273mm 136 kg. <b>LowProfile</b>	Stück



Artikelnummer	Bezeichnung	Einheit
PW1214T	Schaftadapter- Basis, Titan, 4-Loch, mit M36 Gewinde	Stück



Artikelnummer	Bezeichnung	Einheit
PW1216T-W	Pyramidenaufnahme m. M36 Gewinde, Titan, bis 136 kg wasserfest, <b>mit Ablaufnut</b>	Stück



Artikelnummer	Bezeichnung	Einheit
PW1225T	Pyramideneinsatz mit M36 Gewinde, Titan, bis 136 kg, wasserfest	Stück



Artikelnummer	Bezeichnung	Einheit
PCA4HPHTe	Schaftadapter mit Pyramide, Titan 136 kg, wasserfest	Stück



Artikelnummer	Bezeichnung	Einheit
PP1K202	Einguß-Adapter Titan Unterschenkel mit Pyramide, 136 kg, wasserfest	Stück



Artikelnummer	Bezeichnung	Einheit
PYA01704	Justier-Versetzadapter mit M36 Gewinde Titan	Stück



Artikelnummer	Bezeichnung	Einheit
PYA01725	Pyramiden-Versetzadapter mit M36 Gewinde Titan 136 kg	Stück



Artikelnummer	Bezeichnung	Einheit
PYA01705	Klemmaufnahme für Justier-Versetzadapter mit M36 Gewinde Titan	Stück



Artikelnummer	Max. Patientengewicht	Material	Gewicht	Aufbauhöhe
PCADRT35e	136 kg	Titan	88 g	32 mm
PCADRT45e	136 kg	Titan	99 g	45 mm
PCADRT60e	136 kg	Titan	113 g	60 mm
PCADRT75e	136 kg	Titan	126 g	75 mm

## Doppeladapter Titan, höhenverstellbar



- Mit Skala zum einfachen Einstellen
- Für den Dauereinsatz zugelassen
- Aufbauhöhe 7,0 cm bis 9,0 cm



Artikelnummer	Bezeichnung	Material	Max. Patientengewicht	Gewicht
PYA01752T	Doppeladapter Titan, 20 mm höhenverstellbar, beidseitige Pyramidenaufnahme	Titan	136 kg	230 g

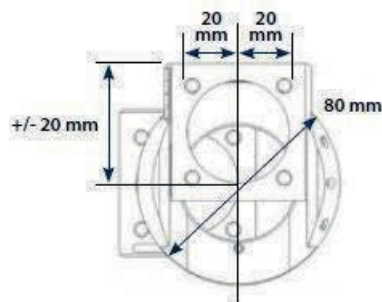

Artikelnummer	Bezeichnung	Material	Max. Patientengewicht	Gewicht
PYAC61	Verschiebeadapterplatte zweifach, +/- 20mm	Aluminium/ Edelstahl	100 kg	250 g

## Modularteile Titan Schaftadapter



### Schaftadapter mit Pyramide

Artikel PCA4HPHTe

Material: Titan, max. Patientengewicht 136 kg  
Gewicht: 70 g



### Schaftadapter mit Pyramide (diagonal 5 mm versetzt)

Artikel PYA01727T

Material: Titan, max. Patientengewicht 125 kg



### Schaftadapter mit Pyramide (axial versetzt)

Artikel PYA01717T

Material: Titan, max. Patientengewicht 125 kg



### Hartschaum-Schaftansatz

Artikel PP1K04

Max. Patientengewicht 125 kg,  
Maße: 110 x 70 mm



### Holz-Schaftansatz

Artikel PP1K01

Max. Patientengewicht 125 kg  
Maße: 120 x 35 mm

## Modularteile Titan Schaftadapter



Artikelnummer	Bezeichnung	Einheit
PYO20T	Schaftadapter 4-Loch mit Pyramidenaufnahme Titan, drehbar, bis 125kg	Stück



Artikelnummer	Bezeichnung	Einheit
PYO18T	Schaftadapter 4-Loch mit Pyramide Titan, drehbar bis 125kg	Stück



Artikelnummer	Bezeichnung	Einheit
PYO28T	4-Arm Schaftadapter mit Pyramidenaufnahme Titan, drehbar, bis 125kg	Stück



Artikelnummer	Bezeichnung	Einheit
PYO27T	4-Arm Schaftadapter mit Pyramide Titan, drehbar, bis 125kg	Stück



- Leicht von Hand anformbar
- Niedrige Aufbauhöhe (10 mm)
- Tiefe Nut zum Abbinden
- Wiegt nur 66 g
- Wasserfeste Ausführung

Artikelnummer	Bezeichnung	Material	Max. Patientengewicht	Gewicht
PYA01221W	3-Arm Adapter mit flexiblen Armen und M36 Gewinde <b>WASSERFEST</b>	Titan	136 kg	66 g



Artikelnummer	Bezeichnung	Material	Max. Patientengewicht	Gewicht
PYA-P17	3-Arm Schaft-Drehadapter mit Pyramide	Stainless Steel	136 kg	184 g
PYA-P18	3-Arm Schaft-Drehadapter mit Pyramidenaufnahme	Stainless Steel	136 kg	184 g
PYA-P19	3-Arm Schaft-Drehadapter mit M36 Gewinde	Stainless Steel	136 kg	116 g



Artikelnummer	Bezeichnung	Material	Max. Patientengewicht	Gewicht
PYA1421S	4 Arm Eingußadapter	Edelstahl	136 kg	159 g



## Modularteile Alu



### Schraubadapter Ø 30mm

Artikel PPB20STBK

Material: Aluminium, max. Patientengewicht 125 kg

Gewicht: 81 g



### Rohradapter Ø 30mm

Artikel PPB20STBK200 oder 400

Material: Aluminium, max. Patientengewicht 125 kg

Gesamtlänge: 200/400 mm, Gewicht: 187/309 g



### Rohradapter kurz Ø 30mm

Artikel PPBA350STBK

Material: Aluminium, max. Patientengewicht 125kg,

Gewicht: 111 g



### Eingussadapter Unterschenkel

Artikel PPCA110STBK

Material: Alu, max. Patientengewicht: 125 kg

Gewicht: 64 g

### Art. Nr. PYH4224c



### Alu Eingussscheibe, bis 136 kg Patientengewicht

**Artikelnummer**

PYH4224c

**Bezeichnung**

Alu Eingussscheibe für Clutchlock, bis 136 kg Patientengewicht

**Einheit**

Stück

### Art. Nr. PYH4224D



### Dummy für Alu Eingußscheibe

**Artikelnummer**

PYH4224D

**Bezeichnung**

Dummy für Alu Eingußscheibe

**Einheit**

Stück

## 6. Xtend Connect

Xtend Connect (max. Patientengewicht 150 kg,  
wasserfest, Edelstahl)



### XTEND CONNECT UND SEINE KOMPONENTEN

Xtend Connect besteht aus zwei Komponenten:

Schnellkupplung – kann mit Hilfe eines Feststellrads und eines Sicherheitsdruckknopfs geöffnet und geschlossen werden.

Basiskomponente – passt in die Schnellkupplung.

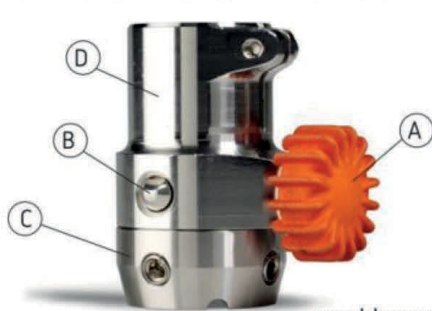

geschlossen und arretiert

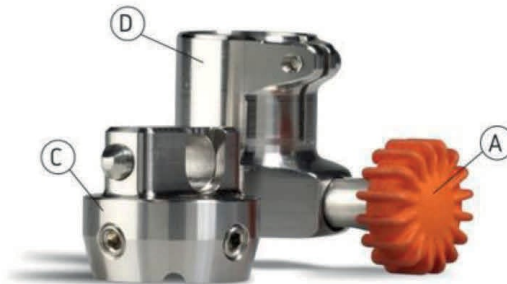

geöffnet und voneinander getrennt

A) Feststellrad

B) Sicherheitsdruckknopf

C) Basiskomponente

D) Schnellkupplung

### Anwendungsbeispiele:



#### FÜSSE WECHSELN:

Aufgrund der unterschiedlichen Höhe verschiedener Füße muss Xtend Connect so hoch wie möglich an dem Rohradapter angebracht werden, an dem der Prothesenfuß befestigt wird. Auf diese Weise können Sie die Aufbauhöhen unterschiedlicher Prothesenfüße mit dem Rohradapter ausgleichen. Für den Prothesenträger ist es auch einfacher, den Fuß zu wechseln, wenn er sich an dem Rohradapter festhalten kann.



#### HOSE WECHSELN:

Je niedriger sich der Anschluss für den Prothesenfuß befindet, desto einfacher ist das Anziehen von engen Hosen.

Xtend Connect kann jedoch eingebaut werden, wo Sie wollen.

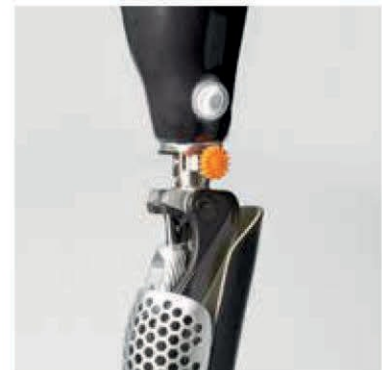

#### KNIEGELENK WECHSELN:

Das Wechseln des Kniegelenks kann sich für den Prothesenträger schwierig gestalten. Häufig werden dafür beide Hände benötigt.

Sie können Xtend Connect problemlos so drehen, dass die Schnellkupplung nach unten zeigt. Dies hat keinen Einfluss auf die Funktionsfähigkeit der Komponente und kann für den Prothesenträger manchmal einfacher zu handhaben sein.

## Technische Daten Xtend Connect

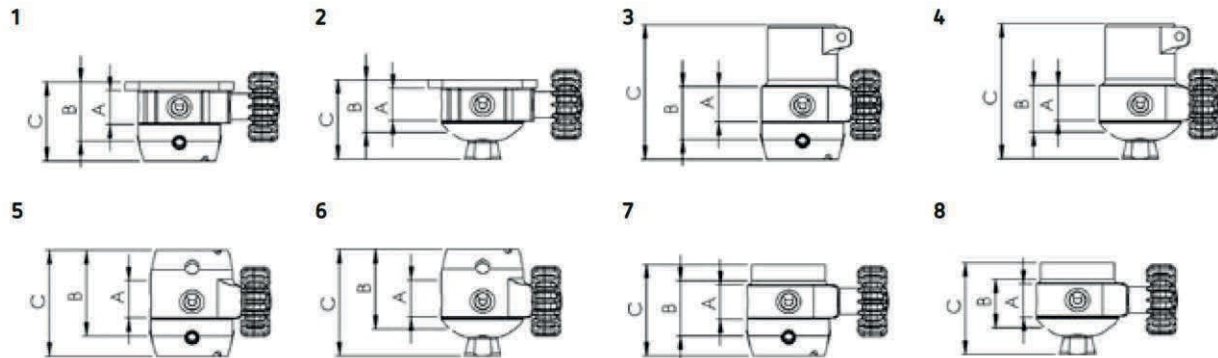

## Maße und Gewichte

Nr.	Kombination	Beschreibung	A	B	C	D	E
1	PLA100Q4150 PLA100BF150	Xtend® Connect Schnellkupplung mit 4-Loch-Adapter + Xtend® Connect Basiskomponente mit Pyramidenaufnahme	19	39	39	208	338
2	PLA100Q4150 PLA100BM150	Xtend® Connect Schnellkupplung mit 4-Loch-Adapter Xtend® Connect Basiskomponente mit Pyramidenadapter	19	26	39	208	314
3	PLA100Q30150 PLA100BF150	Xtend® Connect Schnellkupplung mit Rohrklemme 30mm Xtend® Connect Basiskomponente mit Pyramidenaufnahme	19	36	66	208	330
4	PLA100Q30150 PLA100BM150	Xtend® Connect Schnellkupplung mit Rohrklemme 30mm Xtend® Connect Basiskomponente mit Pyramidenadapter	19	23	66	208	305
5	PLA100QF150 PLA100BF150	Xtend® Connect Schnellkupplung mit Pyramidenaufnahme Xtend® Connect Basiskomponente mit Pyramidenaufnahme	19	52	52	208	303
6	PLA100QF150 PLA100BM150	Xtend® Connect Schnellkupplung mit Pyramidenaufnahme Xtend® Connect Basiskomponente mit Pyramidenadapter	19	39	52	208	279
7	PLA100QP150 PLA100BF150	Xtend® Connect Schnellkupplung für M36 Schraubadapter Xtend® Connect Basiskomponente mit Pyramidenaufnahme	19	37	44	208	299
8	PLA100QP150 PLA100BM150	Xtend® Connect Schnellkupplung für M36 Schraubadapter Xtend® Connect Basiskomponente mit Pyramidenadapter	19	24	44	208	274

A Funktionelle Höhe in mm  
 B Effektive Höhe in mm  
 C Gesamthöhe in mm  
 D Effektives Gewicht in g  
 E Gesamtgewicht in g



**Doppelverschluß**  
sichere Nutzung durch  
Sicherheitsdruckknopf und  
Feststellrad.



**Patientengewicht**  
Xtend Connect ist für ein Patientengewicht  
von max. 150 kg geeignet.

**wasserfest**  
Alle Bauteile sind für die  
Verwendung in Salz-, Pool  
und Frischwasser geeignet











**Material**  
der Xtend Connect  
Wechseladapter besteht  
überwiegend aus Edelstahl.  
Der Verschlußmechanismus  
ist aus Aluminiumbronze, die  
Schrauben aus Titan und das  
Feststellrad aus Polyamid.

**Xtend Connect  
Konfigurator**



Finden Sie mit dem  
Auswahltool heraus  
welche Komponenten  
sie benötigen

## Schnellkupplungen

Artikelnummer	Bezeichnung
 PLA100Q30150	Xtend® Connect Schnellkupplung mit Rohrklammer 30mm, schwarz
 PLA100Q30150-O	Xtend® Connect Schnellkupplung mit Rohrklammer 30mm, orange
 PLA100Q4150	Xtend® Connect Schnellkupplung mit 4-Loch-Adapter, schwarz
 PLA100Q4150-O	Xtend® Connect Schnellkupplung mit 4-Loch-Adapter, orange
 PLA100QF150	Xtend® Connect Schnellkupplung mit Pyramidenaufnahme, schwarz
 PLA100QF150-O	Xtend® Connect Schnellkupplung mit Pyramidenaufnahme, orange
 PLA100QP150	Xtend® Connect Schnellkupplung für M36 Schraubadapter, schwarz
 PLA100QP150-O	Xtend® Connect Schnellkupplung für M36 Schraubadapter, orange

## Basiskomponenten

Artikelnummer	Bezeichnung
 PLA100BF150	Xtend® Connect Basiskomponente mit Pyramidenaufnahme
 PLA100BM150	Xtend® Connect Basiskomponente mit Pyramidenadapter

### Leichtsperr Kniegelenk



- Empfohlen für Mob 1
- 1 Achs Sperrknie
- 160° Flexion
- 354g
- bis max. 100 kg Patientengewicht

Artikelnummer	Bezeichnung	Gewicht	Max. Patienten Gewicht	Aufbauhöhe
PYA1301E	Leicht-Sperr-Einachs Kniegelenk ALU + Pyramide links -100kg	281 Gramm	bis 100 kg	43,5 mm

### Polyzentrisches Kniegelenk mit Sperrhebel



- Polyzentrisches Kniegelenk mit Sperrhebel
- Mobilität 1-2
- Wasserfest
- Nur 480 Gramm

Artikelnummer	Bezeichnung	Gewicht	Max. Patienten Gewicht	Aufbauhöhe
PMW6H09B	Polyzentrisches Kniegelenk mit Pyramiden, Alu, Wasserfest	480 Gramm	bis 125 kg	76 mm

### Polyzentrisches Kniegelenk mit optionaler Sperre



- Polyzentrisches Kniegelenk mit optionaler Sperre
- 145° Flexion
- Bis 136 kg max. Patientengewicht

Artikelnummer	Bezeichnung	Gewicht	Max. Patienten Gewicht
PYO68KL	Polyzentrisches Kniegelenk mit optionaler Sperre, 145° Flexion	632 Gramm	Bis 136 kg

## Ein-Achs Bremskniegelenk mit optionaler Sperre



- Bremsknie mit optionaler Sperre
- 65mm Aufbauhöhe
- 562 g

Artikelnummer	Bezeichnung	Gewicht	Max. Patienten Gewicht	Aufbauhöhe
PYE046K136	Bremsknie mit optionaler Sperre	562 g	bis 136 kg	65 mm

## Polyzentrisches Kniegelenk mit optionaler Sperre



- Polyzentrisches Kniegelenk mit optionaler Sperre
- Sperre kann nachträglich ausgebaut werden
- Proximaler Anschluss kann um 2mm A/P, M/L verschoben werden
- Proximaler Anschluss drehbar
- Mobilität 1-2

Artikelnummer	Bezeichnung	Gewicht	Max. Patienten Gewicht	Aufbauhöhe
PP1M103	Poly 4-Achs Kniegelenk mit optionaler Sperre	621 Gramm	bis 125 kg	108 mm

## Polyzentrisches Kniegelenk mit pneumatischer Schwingphasensteuerung



- Polyzentrisches Kniegelenk mit pneumatischer Schwingphasensteuerung
- Proximaler Anschluss kann um 2mm A/P, M/L verschoben werden
- Proximaler Anschluss drehbar

Artikelnummer	Bezeichnung	Gewicht	Max. Patienten Gewicht	Aufbauhöhe
PP1P200ST	Pneumatik-Polyzentric- Modular-Knie 500 ST m.Pyramide	875 Gramm	bis 125kg	172mm

## Phoenix 4-Achs Pneumatik-Knie



- 135° Max. Flexion
- Pneumatische Schwunghasenkontrolle
- Sehr leichte Graphit-Konstruktion

Artikelnummer	Bezeichnung	Gewicht	Max. Patientengewicht	Aufbauhöhe
PP1PM400	Pneumatik Carbon Knie mit Pyramide	933 g	125 kg	260 mm

## Xtreme 4-Achs Hydraulik-Knie



- 138° Max. Flexion
- Flexion/Extension sind separat adjustierbar
- Die einstellbare Schraube des Puffers dient zur perfekten Einstellung an die Gangart des Benutzers

Artikelnummer	Bezeichnung	Gewicht	Max. Patientengewicht	Aufbauhöhe
PP1M4X60	Hydraulik Knie Extreme mit Pyramide	1060 g	125 kg	273 mm

## Polyzentrisches Knie



- 155° Max. Flexion

Artikelnummer	Bezeichnung	Gewicht	Max. Patientengewicht	Aufbauhöhe
PP1M4004	Polyzentrisches Knie mit opt. Sperre und Pyramide	850 g	125 kg	160 mm

## 8. Kinderpassteile

### Kinder Kniegelenk



- Polyzentrisches Kinderkniegelenk
- Geringes Gewicht
- Bietet ein hohes Maß an Sicherheit

Artikelnummer	Bezeichnung	Gewicht	Max. Patienten Gewicht	Aufbauhöhe
PP1M112e	Kinder Knie ST 4 Achs mit Pyramide bis 45 kg, für 22mm Rohr	320 Gramm	bis 45 kg	110mm ohne Pyramide



### Anziehhilfe PowerPull



- Superdünner, glatter Stoff
- Geht leicht durch die Ventilöffnung
- Auch für Randgrößen erhältlich
- Sehr strapazierfähig
- Ohne Schlaufe

Artikelnummer	Bezeichnung	Größe		Einheit
PKPP04-AS	Anziehhilfe Power Pull	AS	prox Umfang bis 13 cm	Stück
PKPP06-XXS	Anziehhilfe Power Pull	XXS	prox Umfang 20–30 cm	Stück
PKPP08-XS	Anziehhilfe Power Pull	XS	prox Umfang 30–40 cm	Stück
PKPP10-S	Anziehhilfe Power Pull	S	prox Umfang 40–50 cm	Stück
PKPP12-M	Anziehhilfe Power Pull	M	prox Umfang 50–60 cm	Stück
PKPP14-L	Anziehhilfe Power Pull	L	prox Umfang 60–70 cm	Stück
PKPP16-XL	Anziehhilfe Power Pull	XL	prox Umfang 70–80 cm	Stück

## Stumpfstrümpfe Unterschenkel (US) ohne Loch (o.L.)



### Nylon Unterschenkel Stumpfstrumpf ohne Loch

Artikelnummer	Bezeichnung	Länge	Einheit
PB-NY20W	US-Stumpfstrumpf Nylon o. L.	20 cm	Stück
PB-NY25W	US-Stumpfstrumpf Nylon o. L.	25 cm	Stück
PB-NY30W	US-Stumpfstrumpf Nylon o. L.	30 cm	Stück
PB-NY35W	US-Stumpfstrumpf Nylon o. L.	35 cm	Stück
PB-NY40W	US-Stumpfstrumpf Nylon o. L.	40 cm	Stück
PB-NY45W	US-Stumpfstrumpf Nylon o. L.	45 cm	Stück

### Baumwoll Unterschenkel Stumpfstrumpf ohne Loch

Artikelnummer	Bezeichnung	Länge	Einheit
PB-BW20W	US-Stumpfstrumpf BW o. L.	20 cm	Stück
PB-BW25W	US-Stumpfstrumpf BW o. L.	25 cm	Stück
PB-BW30W	US-Stumpfstrumpf BW o. L.	30 cm	Stück
PB-BW35W	US-Stumpfstrumpf BW o. L.	35 cm	Stück
PB-BW40W	US-Stumpfstrumpf BW o. L.	40 cm	Stück
PB-BW45W	US-Stumpfstrumpf BW o. L.	45 cm	Stück

### Frottee Unterschenkel Stumpfstrumpf ohne Loch

Artikelnummer	Bezeichnung	Länge	Einheit
PB-FR20W	US-Stumpfstrumpf Frottee o. L.	20 cm	Stück
PB-FR25W	US-Stumpfstrumpf Frottee o. L.	25 cm	Stück
PB-FR30W	US-Stumpfstrumpf Frottee o. L.	30 cm	Stück
PB-FR35W	US-Stumpfstrumpf Frottee o. L.	35 cm	Stück
PB-FR40W	US-Stumpfstrumpf Frottee o. L.	40 cm	Stück
PB-FR45W	US-Stumpfstrumpf Frottee o. L.	45 cm	Stück

## Stumpfstrümpfe Unterschenkel (US) ohne Loch (o.L.) „Duo“



Artikelnummer	Bezeichnung	Länge	Einheit
PB-DUO130	US-Stumpfstrumpf BW prox. dick / dist. dünn	30 cm	Stück
PB-DUO135	US-Stumpfstrumpf BW prox. dick / dist. dünn	35 cm	Stück
PB-DUO140	US-Stumpfstrumpf BW prox. dick / dist. dünn	40 cm	Stück
PB-DUO145	US-Stumpfstrumpf BW prox. dick / dist. dünn	45 cm	Stück



Artikelnummer	Bezeichnung	Länge	Einheit
PB-DUO230	US-Stumpfstrumpf BW prox. dünn / dist. dick	30 cm	Stück
PB-DUO235	US-Stumpfstrumpf BW prox. dünn / dist. dick	35 cm	Stück
PB-DUO240	US-Stumpfstrumpf BW prox. dünn / dist. dick	40 cm	Stück
PB-DUO245	US-Stumpfstrumpf BW prox. dünn / dist. dick	45 cm	Stück

## Stumpfstrümpfe Unterschenkel (US) mit Loch (m.L.)



### Nylon Unterschenkel Stumpfstrumpf mit Silikonloch

Artikelnummer	Bezeichnung	Länge	Einheit
PB-NY20WL	US-Stumpfstrumpf Nylon m. L.	20 cm	Stück
PB-NY25WL	US-Stumpfstrumpf Nylon m. L.	25 cm	Stück
PB-NY30WL	US-Stumpfstrumpf Nylon m. L.	30 cm	Stück
PB-NY35WL	US-Stumpfstrumpf Nylon m. L.	35 cm	Stück
PB-NY40WL	US-Stumpfstrumpf Nylon m. L.	40 cm	Stück
PB-NY45WL	US-Stumpfstrumpf Nylon m. L.	45 cm	Stück

### Baumwoll Unterschenkel Stumpfstrumpf mit Silikonloch

Artikelnummer	Bezeichnung	Länge	Einheit
PB-BW20WL	US-Stumpfstrumpf BW m. L.	20 cm	Stück
PB-BW25WL	US-Stumpfstrumpf BW m. L.	25 cm	Stück
PB-BW30WL	US-Stumpfstrumpf BW m. L.	30 cm	Stück
PB-BW35WL	US-Stumpfstrumpf BW m. L.	35 cm	Stück
PB-BW40WL	US-Stumpfstrumpf BW m. L.	40 cm	Stück
PB-BW45WL	US-Stumpfstrumpf BW m. L.	45 cm	Stück

### Frottee Unterschenkel Stumpfstrumpf mit Silikonloch

Artikelnummer	Bezeichnung	Länge	Einheit
PB-FR20WL	US-Stumpfstrumpf Frottee m. L.	20 cm	Stück
PB-FR25WL	US-Stumpfstrumpf Frottee m. L.	25 cm	Stück
PB-FR30WL	US-Stumpfstrumpf Frottee m. L.	30 cm	Stück
PB-FR35WL	US-Stumpfstrumpf Frottee m. L.	35 cm	Stück
PB-FR40WL	US-Stumpfstrumpf Frottee m. L.	40 cm	Stück
PB-FR45WL	US-Stumpfstrumpf Frottee m. L.	45 cm	Stück

## Stumpfstrümpfe Unterschenkel (US) mit Silikonloch (m.L.) „Duo“



Artikelnummer	Bezeichnung	Länge	Einheit
PB-DUO130L	US-Stumpfstrumpf BW m. L. prox. dick / dist. dünn	30 cm	Stück
PB-DUO135L	US-Stumpfstrumpf BW m. L. prox. dick / dist. dünn	35 cm	Stück
PB-DUO140L	US-Stumpfstrumpf BW m. L. prox. dick / dist. dünn	40 cm	Stück
PB-DUO145L	US-Stumpfstrumpf BW m. L. prox. dick / dist. dünn	45 cm	Stück



Artikelnummer	Bezeichnung	Länge	Einheit
PB-DUO230L	US-Stumpfstrumpf BW m. L. prox. dünn / dist. dick	30 cm	Stück
PB-DUO235L	US-Stumpfstrumpf BW m. L. prox. dünn / dist. dick	35 cm	Stück
PB-DUO240L	US-Stumpfstrumpf BW m. L. prox. dünn / dist. dick	40 cm	Stück
PB-DUO245L	US-Stumpfstrumpf BW m. L. prox. dünn / dist. dick	45 cm	Stück



## Stumpfstrümpfe Oberschenkel (O.S.) ohne Loch (o.L.)



### Nylon Oberschenkel Stumpfstrumpf ohne Loch

Artikelnummer	Bezeichnung	Länge	Einheit
PB-ONY30W	OS-Stumpfstrumpf Nylon o. L.	30 cm	Stück
PB-ONY35W	OS-Stumpfstrumpf Nylon o. L.	35 cm	Stück
PB-ONY40W	OS-Stumpfstrumpf Nylon o. L.	40 cm	Stück
PB-ONY45W	OS-Stumpfstrumpf Nylon o. L.	45 cm	Stück

### Baumwoll Oberschenkel Stumpfstrumpf ohne Loch

Artikelnummer	Bezeichnung	Länge	Einheit
PB-OBW30W	OS-Stumpfstrumpf BW o. L.	30 cm	Stück
PB-OBW35W	OS-Stumpfstrumpf BW o. L.	35 cm	Stück
PB-OBW40W	OS-Stumpfstrumpf BW o. L.	40 cm	Stück
PB-OBW45W	OS-Stumpfstrumpf BW o. L.	45 cm	Stück

### Frottee Oberschenkel Stumpfstrumpf ohne Loch, dehnbar

Artikelnummer	Bezeichnung	Länge	Einheit
PB-OSFR30W	OS-Stumpfstrumpf Frottee o. L.	30 cm	Stück
PB-OSFR35W	OS-Stumpfstrumpf Frottee o. L.	35 cm	Stück
PB-OSFR40W	OS-Stumpfstrumpf Frottee o. L.	40 cm	Stück
PB-OSFR45W	OS-Stumpfstrumpf Frottee o. L.	45 cm	Stück

## Stumpfstrümpfe Oberschenkel (O.S.) mit Loch (m.L.)



### Nylon Oberschenkel Stumpfstrumpf mit Silikonloch

Artikelnummer	Bezeichnung	Länge	Einheit
PB-ONY30WL	OS-Stumpfstrumpf Nylon m. L.	30 cm	Stück
PB-ONY35WL	OS-Stumpfstrumpf Nylon m. L.	35 cm	Stück
PB-ONY40WL	OS-Stumpfstrumpf Nylon m. L.	40 cm	Stück
PB-ONY45WL	OS-Stumpfstrumpf Nylon m. L.	45 cm	Stück

### Baumwoll Oberschenkel Stumpfstrumpf mit Silikonloch

Artikelnummer	Bezeichnung	Länge	Einheit
PB-OBW30WL	OS-Stumpfstrumpf BW m. L.	30 cm	Stück
PB-OBW35WL	OS-Stumpfstrumpf BW m. L.	35 cm	Stück
PB-OBW40WL	OS-Stumpfstrumpf BW m. L.	40 cm	Stück
PB-OBW45WL	OS-Stumpfstrumpf BW m. L.	45 cm	Stück

### Frottee Oberschenkel Stumpfstrumpf mit Silikonloch

Artikelnummer	Bezeichnung	Länge	Einheit
PB-OFR30WL	OS-Stumpfstrumpf Frottee m. L., nahtlos kräftig	30 cm	Stück
PB-OFR35WL	OS-Stumpfstrumpf Frottee m. L., nahtlos kräftig	35 cm	Stück
PB-OFR40WL	OS-Stumpfstrumpf Frottee m. L., nahtlos kräftig	40 cm	Stück
PB-OFR45WL	OS-Stumpfstrumpf Frottee m. L., nahtlos kräftig	45 cm	Stück
PB-OSFR30WL	OS-Stumpfstrumpf Frottee m. L.	30 cm	Stück
PB-OSFR35WL	OS-Stumpfstrumpf Frottee m. L.	35 cm	Stück
PB-OSFR40WL	OS-Stumpfstrumpf Frottee m. L.	40 cm	Stück
PB-OSFR45WL	OS-Stumpfstrumpf Frottee m. L.	45 cm	Stück

## eSkin Leg Cover

- Flexibel und vorgedehnt
- Wasserfest
- Schmutzabweisend, leicht zu reinigen
- Geringe Adhäsion
- Mehrlagiges faserverstärktes Polymer

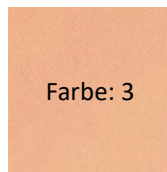
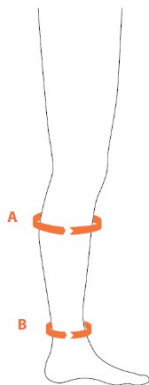

Farbe: 3  
Farbton Hell  
(Winter)

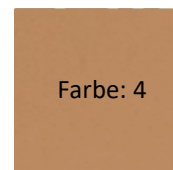

Farbe: 4  
Farbton Dunkel  
(Sommer)

## Geschlossener Kosmetiküberzug "Standard"

Artikelnummer	Seite	Fußgröße	Wadenumfang (A)	Knöchelumfang	Länge	Farbe
PYE6S2526L03	links	25-26 cm	34-36 cm	21-22 cm	600 mm	3
PYE6S2526L04	links	25-26 cm	34-36 cm	21-22 cm	600 mm	4
PYE6S2526R03	rechts	25-26 cm	34-36 cm	21-22 cm	600 mm	3
PYE6S2526R04	rechts	25-26 cm	34-36 cm	21-22 cm	600 mm	4
PYE6S2728L03	links	27-28 cm	36-38 cm	22-23 cm	550 mm	3
PYE6S2728L04	links	27-28 cm	36-38 cm	22-23 cm	550 mm	4
PYE6S2728R03	rechts	27-28 cm	36-38 cm	22-23 cm	550 mm	3
PYE6S2728R04	rechts	27-28 cm	36-38 cm	22-23 cm	550 mm	4

## Kosmetiküberzug "Split Toe"

Artikelnummer	Seite	Fußgröße	Wadenumfang (A)	Knöchelumfang	Länge	Farbe
PYE6T2324L03	links	23-24cm	32-34cm	20-21cm	550mm	3
PYE6T2324L04	links	23-24cm	32-34cm	20-21cm	550mm	4
PYE6T2526L03	links	25-26cm	34-36cm	21-22cm	600mm	3
PYE6T2526L04	links	25-26cm	34-36cm	21-22cm	600mm	4
PYE6T2526R03	rechts	25-26cm	34-36cm	21-22cm	600mm	3
PYE6T2526R04	rechts	25-26cm	34-36cm	21-22cm	600mm	4
PYE6T2728L03	links	27-28cm	36-38cm	22-23cm	550mm	3
PYE6T2728L04	links	27-28cm	36-38cm	22-23cm	550mm	4





## Unterschenkelkosmetik

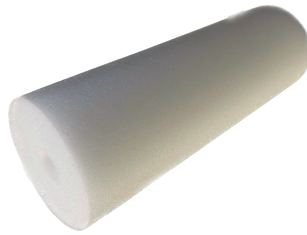

PYA1530  
PYA1531

Schaumkosmetik PE Unterschenkel eckig 30 mm hautfarben  
Schaumkosmetik PE Unterschenkel rund 30 mm weiß

Stück  
Stück

## Oberschenkelkosmetik mit durchbrochenem Knie

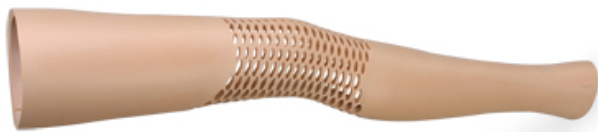

Größe „S“  
Größe „M“  
Größe „L“

84 cm lang, Umfang: 50 cm Oberschenkel, 35 cm Wade  
87 cm lang, Umfang: 52 cm Oberschenkel, 37 cm Wade  
94 cm lang, Umfang: 55 cm Oberschenkel, 41 cm Wade

Artikelnummer	Bezeichnung	Seite	Einheit
PP1G0-SL	Schaumkosmetik Oberschenkel EVA „S“	links	Stück
PP1G0-SR	Schaumkosmetik Oberschenkel EVA „S“	rechts	Stück
PP1G0-ML	Schaumkosmetik Oberschenkel EVA „M“	links	Stück
PP1G0-MR	Schaumkosmetik Oberschenkel EVA „M“	rechts	Stück
PP1G0-LL	Schaumkosmetik Oberschenkel EVA „L“	links	Stück
PP1G0-LR	Schaumkosmetik Oberschenkel EVA „L“	rechts	Stück

## Oberschenkelkosmetik

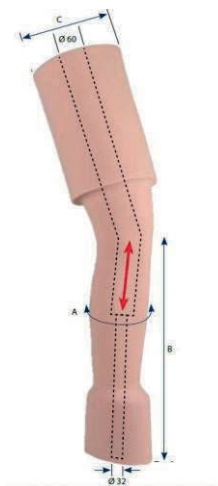

Artikelnummer	Bezeichnung	Seite	Einheit
PP1G13-D36	Schaumkosmetik Oberschenkel Wadenumfang 36cm	rechts	Stück
PP1G13-D40	Schaumkosmetik Oberschenkel Wadenumfang=40cm	rechts	Stück
PP1G13-D44	Schaumkosmetik Oberschenkel Wadenumfang=44cm	rechts	Stück
PP1G13-G36	Schaumkosmetik Oberschenkel Wadenumfang=36cm	links	Stück
PP1G13-G40	Schaumkosmetik Oberschenkel Wadenumfang=40cm	links	Stück
PP1G13-G44	Schaumkosmetik Oberschenkel Wadenumfang=44cm	links	Stück

## Vorgeformte Kosmetik

PP1G1L	Schaumkosmetik Unterschenkel vorgeformt EVA links	Stück
PP1G1R	Schaumkosmetik Unterschenkel vorgeformt EVA rechts	Stück



## Vorfußersatz



MB87201	Vorfußersatz aus Weichschaum mittel, rechts	Stück
MB87202	Vorfußersatz aus Weichschaum groß, rechts	Stück
MB87211	Vorfußersatz aus Weichschaum mittel, links	Stück
MB87212	Vorfußersatz aus Weichschaum groß, links	Stück

## Kosmetikstrümpfe (Paar)



PB-UNY-KS01 Nylon Unterschenkel Kosmetikstrümpfe ohne Gummiabschlussband Gr.1 PB-  
UNY-KS02 Nylon Unterschenkel Kosmetikstrümpfe ohne Gummiabschlussband Gr.2 PB-  
UNY-KS03 Nylon Unterschenkel Kosmetikstrümpfe ohne Gummiabschlussband Gr.3

PB-ONY-KS00 Nylon Oberschenkel Kosmetikstrümpfe mit Gummiabschlussband Gr.0 (L 45) PB-  
ONY-KS01 Nylon Oberschenkel Kosmetikstrümpfe mit Gummiabschlussband Gr.1 (L 55) PB-  
ONY-KS02 Nylon Oberschenkel Kosmetikstrümpfe mit Gummiabschlussband Gr.2 (L 65) PB-  
ONY-KS03 Nylon Oberschenkel Kosmetikstrümpfe mit Gummiabschlussband Gr.3 (L 75) PB-  
ONY-KS04 Nylon Oberschenkel Kosmetikstrümpfe mit Gummiabschlussband Gr.4 (L 80)

## Kosmetiküberzug



### ProsthStyle Prosthesis Cover

Available in different skin colors and sizes

- Professionelle Imitation der Haut
- 3D Optik
- In vielen Farben und Größen
- Für Frauen und Männer

PSPC-F-L-000 Farbmuster für Kosmetiküberzug Männer

PSPC-F-L-001 Farbmuster für Kosmetiküberzug Frauen

**Individualanfertigung, bitte Bestellformular benutzen!**

**Achtung: Vom Umtausch ausgeschlossen, da Sonderbestellung**

## Kosmetiküberzug

Bestellformular Fax 09122 8870729

Bestellung von Fa.

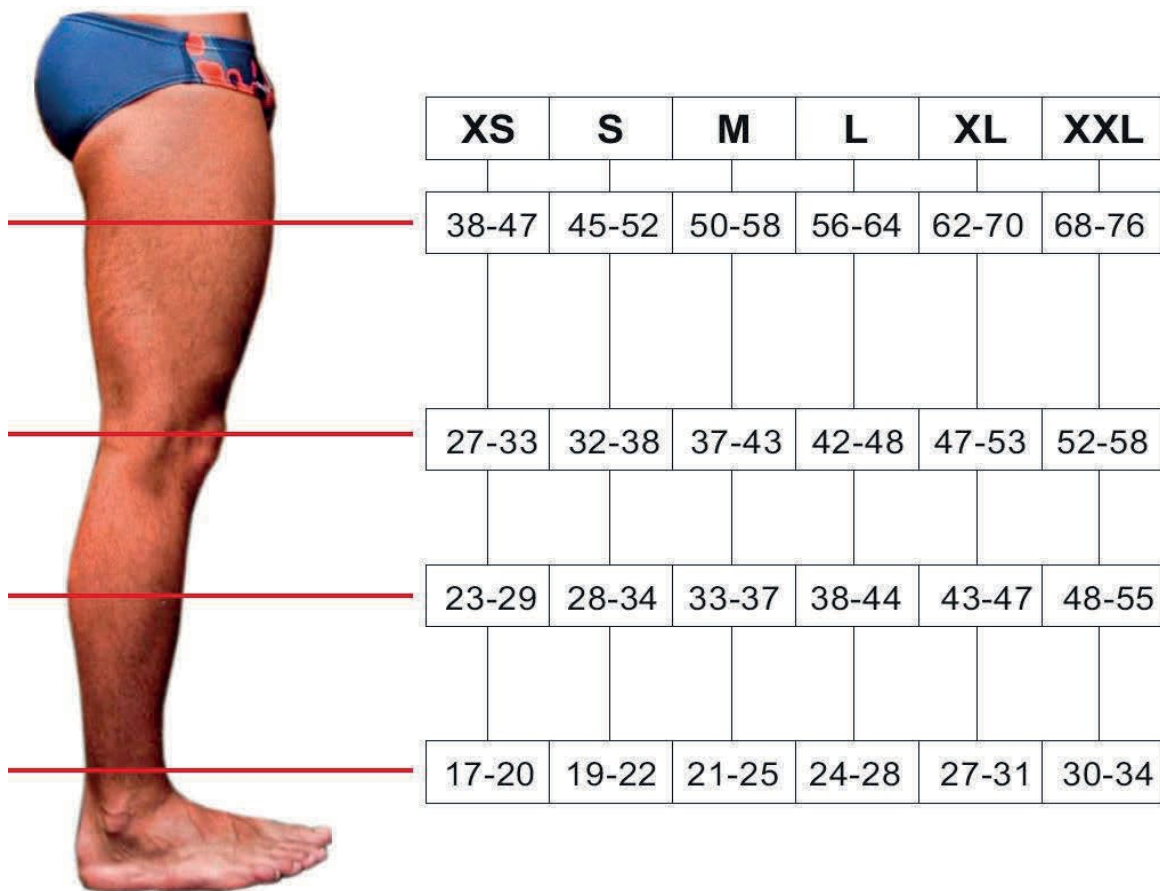

Bitte folgende Daten angeben:

PSPC- F/M \_\_\_\_\_ L/R \_\_\_\_\_ Größe \_\_\_\_\_ Farbe \_\_\_\_\_  
 (Frau oder Mann) (Links oder Rechts) (s.o.) Farbnummer

**Achtung: Vom Umtausch ausgeschlossen, da Sonderbestellung**

# FlexCover Neo

Unterschenkel und Oberschenkel  
Kosmetiken - nach Scan und Maß



# Flex Neo - Auswahlkriterien

## Flex Neo **AK**

## Flex Neo **MAX AK**

## Flex Neo **MAX BK**

Art der Amputation	Oberhalb des Knies Transfemoral	Oberhalb des Knies Transfemoral	Unterhalb des Knies Transtibial
Magnete	<input checked="" type="checkbox"/>	<input checked="" type="checkbox"/>	<input checked="" type="checkbox"/>
Höhe	Alle im Bereich von 35 -53 cm	Alle	Alle
Umfänge	36; 38; 40; 42 cm	Alle	Alle
Innere Maße vom distalen Ende	58 mm x 85 mm	Entsprechend der Maße von der Fußkosmetik	Entsprechend der Maße von der Fußkosmetik
Form	Symmetrisch	Rekonstruktion der Wade auf der Grundlage des Scans	Rekonstruktion der Wade auf der Grundlage des Scans
Querschnitt vom distalen Ende	Standard elliptisch	Adaptiert auf die Form der Fußkosmetik	Adaptiert auf die Form der Fußkosmetik
Farben			
Schmerzfrees Tattoo		Auf Anfrage	Auf Anfrage
Mattes „Finish“	Extrakosten	Extrakosten	Extrakosten
Befestigung mit Klett		Nur für wenige Knie	
Ein Scan wird zur Bestellung benötigt	<input checked="" type="checkbox"/>	<input checked="" type="checkbox"/>	<input checked="" type="checkbox"/>

# FlexCover Neo

Unterschenkel - mit Scan



Das FlexCover Neo ist ein flexibles Cover für Unterschenkelprothesen, welches über einen Magnetverschluss an der Rückseite verfügt, der es erlaubt das Cover schnell an- und abzulegen.

Durch seine Flexibilität ist es äußerst robust und sieht natürlich aus.

Jedes FlexCover wird individuell nach Scan und Maß hergestellt.

-  ◦ Haut
-  ◦ Grau
-  ◦ Weiß
-  ◦ Schwarz

-  ◦ Gerade und geschwungene Fußkosmetik

-  ◦ Magnetischer Verschluss

-  ◦ Wasserfest

## Merkmale:

- Flexibel
- Magnetverschluss für schnelles An- und Ausziehen
- Wasserfest
- Individueller Wadenumfang nach Scan
- Individuelles Tattoo falls erwünscht

	Artikelnummer	Bezeichnung	Ausführung
1	PA-Flex2NMU	FlexCover Neo MAX	Individueller Wadenumfang
2	PA-Flex4NMPU	FlexCover Neo MAX Plus	Individueller Wadenumfang + Grafik

# FlexCover Neo

Oberschenkel - mit Scan



-  ◦ Haut
-  ◦ Grau
-  ◦ Weiß
-  ◦ Schwarz
-  ◦ Gerade und geschwungene Fußkosmetik
-  ◦ Magnetischer Verschluss
-  ◦ Wasserfest

Das FlexCover Neo ist ein flexibles Cover für Oberschenkelprothesen, welches über einen Magnetverschluss an der Rückseite verfügt, der es erlaubt das Cover schnell an-und abzulegen.

Durch seine Flexibilität ist es äußerst robust und sieht natürlich aus.

Jedes FlexCover wird individuell nach Scan und Maß hergestellt.

## Merkmale:

- Flexibel
- Magnetverschluss für schnelles An-und Ausziehen
- Wasserfest
- Individueller Wadenumfang nach Scan
- Individuelles Tattoo falls erwünscht

	Artikelnummer	Bezeichnung	Ausführung
1	PA-Flex2NM	FlexCover Neo MAX AK	Individueller Wadenumfang
2	PA-Flex4NMP	FlexCover Neo MAX Plus AK	Individueller Wadenumfang + Grafik



# FlexCover Neo

Oberschenkel - ohne Scan



**Neues FlexCover Design! Robust, flexibel und wasserfest.**

**Angenehmes An- und Ausziehen dank des Magnetverschlusses!**

-  ◦ Haut
-  ◦ Grau
-  ◦ Weiß
-  ◦ Schwarz



◦ Wasserfest



◦ Gerade und geschwungene Fußkosmetik



◦ Magnetischer Verschluss

## **Merkmale:**

- Flexibel
- Magnetverschluss für schnelles An- und Ausziehen
- Wasserfest
- Individueller Wadenumfang

Artikelnummer	Bezeichnung	Ausführung
PA-Flex1NSe	FlexCover Neo AK	Symmetrische Wadenform





# FlexCover Phantom

Oberschenkel inkl. Hülse - mit Scan



Neues FlexCover Design!  
Robust, flexibel und  
wasserfest.

Angenehmes An- und Ausziehen  
dank des Magnetverschluss- und  
Knopfes!

-  ◦ Haut
-  ◦ Grau
-  ◦ Weiß
-  ◦ Schwarz
-  ◦ Wasserfest
-  ◦ Gerade und  
geschwungene  
Fußkosmetik
-  ◦ Magnetischer  
Verschluss

## Merkmale:

- Flexibel
- Magnetverschluss und  
"Nextt Knopf" für schnelles  
An- und Ausziehen
- Wasserfest
- Individueller  
Wadenumfang nach Scan

Artikelnummer	Bezeichnung	Ausführung
PA-FlexPH	FlexCover PHANTOM	Nach Scan und Maß

# FlexCover DUO







Oberschenkel Hülse - mit oder ohne Scan

## Adaption zum Flex Neo AK Cover!



Neues FlexCover Design! Robust, flexibel und wasserfest.

Hergestellt für den Raum zwischen Schaft und Knie.

-  ◦ Haut
-  ◦ Grau
-  ◦ Weiß
-  ◦ Schwarz
-  ◦ Wasserfest
-  ◦ Gerade und geschwungene Fußkosmetik
-  ◦ Magnetischer Verschluss

### Merkmale:

- Flexibel
- Nutzung von Doppelseitigem Klebeband zur Befestigung!
- Wasserfest
- Individuelle Herstellung nach Scan
- Herstellung ohne Scan möglich

Artikelnummer	Bezeichnung	Ausführung
PA-FlexDUO	FlexCover DUO - Hülse	Nach Maß mit und ohne Scan



## THERMOPLASTISCH VERFORMBARER WEICHWAND KONUS

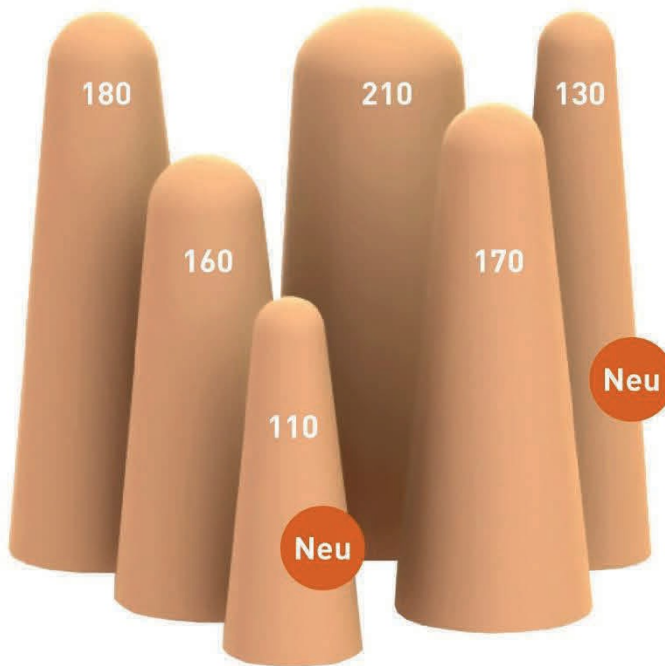

- Thermoplastisch (170°C) verformbarer Weichwand InnenKonus für individuelle Formen und gleichmäßige Wandstärke
- Leicht und schnell gefertigt, gut schleifbar, kann 4-5 mal wiederverformt werden
- Nahtlose, geschlossenzellige Oberfläche
- Bequem, hautfreundlich und langlebig
- Kleinste Größe auch für Kinder und obere Extremitäten geeignet

### Keasy Weichwand Konus

Artikelnummer	Größe	Länge	Durchmesser proximal	Wandstärke	distale Polsterung
PP1S402-110	Unterschenkel klein	305 mm	110 mm	5,0 mm	8 mm
PP1S400-130	Unterschenkel, lang & dünn	500 mm	130 mm	6,5 mm	10 mm
PP1S400-160	Unterschenkel, kurz & mittel	400 mm	160 mm		10 mm
PP1S400-180	Unterschenkel, lang	500 mm	180 mm		12 mm
PP1S400-210	Oberschenkel	500 mm	210 mm		10 mm

### Keasy Liner Konus

Artikelnummer	Größe	Länge	Durchmesser proximal	Wandstärke	distale Polsterung
PP1S401-170	Unterschenkel, kurz & mittel	420 mm	170 mm	3 mm	10 mm

V.14.02.2024 – Seite 55-64



**PROTHESEUS**  
Ihr Partner für individuelle Gesundheit

Protheseus GmbH  
Liebigstraße 13  
91126 Schwabach  
Germany

Telefon: +49(0)9122 88707-0  
Telefax: +49(0)9122 88707-29  
info@protheseus.de  
www.protheseus.de



# AS Cover

## 3D-gedruckte Unterschenkel und Oberschenkel-Kosmetiken nach Scan



Die AS-Cover sind auf vier verschiedene Kollektionen aufgeteilt, welche auf alle Anlässe im Alltag abgestimmt sind; für den normalen Alltag, für besondere Anlässe und alles was dazwischen liegt. Cover für schlichte Eleganz und Cover für das gewisse Extra. Auf den folgenden Seiten finden Sie 16 verschiedene Designs, aufgeteilt in vier verschiedene Kollektionen, damit Sie Ihren persönlichen Favoriten finden können!

## FAQ

### **Wie wird das Cover an der Prothese befestigt?**

Das Cover wird mit einem Adapter an der Prothese befestigt. Der mitgesendete Adapter kann problemlos an den vorhandenen Rohradapter montiert werden. Das Cover „klickt“ auf den Adapter und wird zusätzlich mit einem Gummiband und/oder einem Schnappverschluss für die ideale Position befestigt. Falls kein Rohradapter vorhanden sein sollte, wird eine individuelle Halterung für die vorhandenen PASTEILE gefertigt. Diese Lösung erlaubt auch eine weiterhin normale Anpassung an der Prothese.

### **Wie ist die Lebensdauer der Cover?**

Die Haltbarkeit der Cover variiert mit dem entsprechendem Gebrauch und der Art des gewähltem Designs. Empfindliche und größtenteils offene Designs sind sensibler gegenüber vertikalen Kräften und äußeren Einwirkungen. Falls Leistungssport mit hohen Einwirkungen oder ähnliche Aktivitäten geplant sein sollten, ist es, im Sinne der Lebenslänge des Covers empfehlenswert, das Cover für die Zeit abzulegen.

### **Wie lange ist die Lieferzeit für ein Cover?**

Normalerweise dauert die Lieferung für ein Cover zwischen 8-10 Wochen. Die Lieferzeit hängt jedoch von verschiedenen Faktoren ab, beispielweise die Qualität der Scans, Fotos etc. Falls eine Folierung benötigt wird, dauert die Lieferzeit eine Woche länger, 9-10 Wochen. Da jedes Cover ein Unikat ist, sind die angegebenen Lieferzeiten erfahrungsmäßige Richtwerte und kann je nach Komplexität variieren.

### **Wie wird ein Cover produziert?**

Jedes Cover geht einen langen Weg durch eine individuelle, digitale Designphase hin zum 3D-Druck. Im Anschluss folgt eine persönliche Nachbearbeitung, inkl. bemalen, lackieren oder folieren.

### **Wie werden die Form und Größe von meinem Cover bestimmt?**

Die Höhe basiert auf dem Prothesenaufbau und den Daten, welche Sie in dem Bestellformular angeben. Falls die gewünschte Höhe nicht angegeben ist, wird diese für die bestmögliche Silhouette und dem Übergang zum Schaft bestimmt. Falls Sie weitere, individuelle Wünsche zur Form haben, können Sie diese bei „Zusätzliche Informationen“ auf dem Bestellformular angeben. **Bitte immer eine Scandatei beifügen!** Vielseitig, stilvoll und zeitlos – in der Kategorie „Lässiges Design“ steht der Alltag im Vordergrund. Nutzen Sie die breite Palette an Farboptionen, um den Ausdruck zu schaffen, der perfekt zu Ihrem Alltagsstil passt.

# Kategorie: Lässiges Design



**Alle Designs sind für Ober- und Unterschenkel, sowie als Hart- und Flexibles-Cover erhältlich!  
Folgende Designs sind in dieser Kategorie enthalten (weitere Farben finden Sie im Bestellformular):**



**Design: Arc | Farbe: Metallic Silver**



**Design: True | Farbe: Berry Purple**



**Design: Forma | Farbe: Black Matte**



**Design: Mesh | Farbe: Metallic Blue**

# Kategorie: Elegantes Design

Mit metallischen Elementen, Leder-Details, dekorativen Blumen und 3D-Verzierungen geht es in der Kategorie „Elegantes Design“ um die Aufwertung von Accessoires und Eleganz. Die folgenden Designs passen perfekt zu besonderen Anlässen und wenn Sie sich ein wenig extra Elegant fühlen möchten!



**Alle Designs sind für Ober- und Unterschenkel, sowie als Hart- und Flexibles-Cover erhältlich!**  
**Folgende Designs sind in dieser Kategorie enthalten (weitere Farben finden Sie im Bestellformular):**



**Design: Halo | Farbe: Metallic  
Silver/Brown Leather**



**Design: Link | Farbe: Black/Gold**



**Design: Dew | Farbe: Rose Gold**



**Design: Eden | Farbe: Pure Red**



# Kategorie: Sportliches Design

Fitnessstudio, Yoga oder Leben außer Haus – in der Kategorie „Sportliches Design“ geht es um genau das was der Name zu vermuten lässt – Sport! Mit Elementen aus Textilbändern, Gummibändern und Details in verschiedenen Farben, können Sie die sportlichen Designs mühelos mit Ihrer Trainingskleidung oder Ihren Lieblings-Sneakern kombinieren.



**Alle Designs sind für Ober- und Unterschenkel, sowie als Hart- und Flexibles-Cover erhältlich!**  
**Folgende Designs sind in dieser Kategorie enthalten (weitere Farben finden Sie im Bestellformular):**

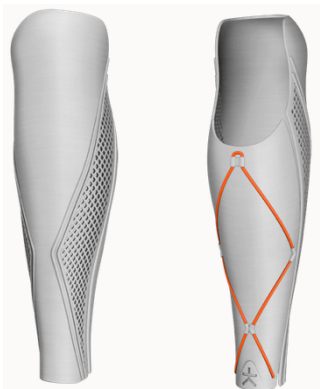

**Design: Apex | Farbe: Metallic Silver/Orange**



**Design: Blaze | Farbe: Sunny Yellow/Black Matte**



**Design: ID | Farbe: Blue/Orange/White**



**Design: Prime | Farbe: Metallic Silver/Black Matte**

# Kategorie: Statement Design

Kühne Formen, ausgefeilte Details und 3D-Dekorationen - die Kategorie „Statement Design“ besteht aus Designs mit einer Menge Attitüde, geschaffen für diejenigen, die ein wenig mehr herausstechen wollen.



**Alle Designs sind für Ober- und Unterschenkel, sowie als Hart- und Flexibles-Cover erhältlich!**  
**Folgende Designs sind in dieser Kategorie enthalten (weitere Farben finden Sie im Bestellformular):**



**Design: Icon | Farbe: Metallic Silver**



**Design: Prism | Farbe: Black Basic**



**Design: Phantom | Farbe: Black Matte**



**Design: Armour | Farbe: Metallic Blue**



## Confidence Socket für

- TT / Unterschenkelamputationen
- Interimschaft / Probeschäft
- inkl. 4-Loch Montage Platte mit 1cm Versatz
- Wahlweise mit passivem Vakuum- oder Pin-Locksystem

**Das Vakuum- oder Locksystem muss separat erworben werden, alle Information dazu finden Sie auf Seite 2!**

	Vakuumsystem		Pin-Locksystem	
Größe	Small	Large	Small	Large
Artikelnummer	PDCSBKVS	PDCSBKVL	PDCSBKPS	PDCSBKPL
Gewichtslimit	125 kg	150 kg	125 kg	150 kg
Distaler Umfang	23-34 cm	30 – 45 cm	23 – 34 cm	30 – 45 cm
Max. Stumpflänge	27 cm			
Schaftgewicht*	1.100 g	1.320 g	1.040 g	1.300 g
Farbe	Schwarz			

# Amparo's Confidence Socket

\*Bei der Anpassung werden je nach Stumpflänge 200 - 800 g entfernt.

## Das passive Vakuumsystem

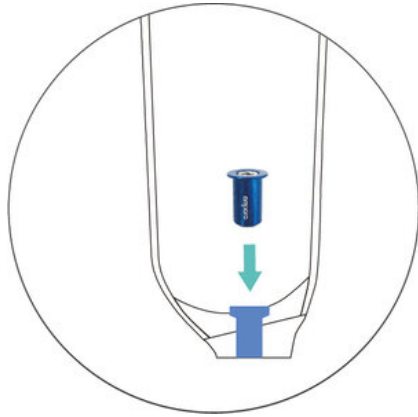

- Reduziert Druck in Belastungsflächen
- Hervorragende Unterstützung für das Knie
- Erhöhter Komfort

Einweg Ventil	
Artikelnummer	PDCSVAL
Gewicht	20 g
Größe	18 x 19 x 19 mm



## Das Pin-Locksystem

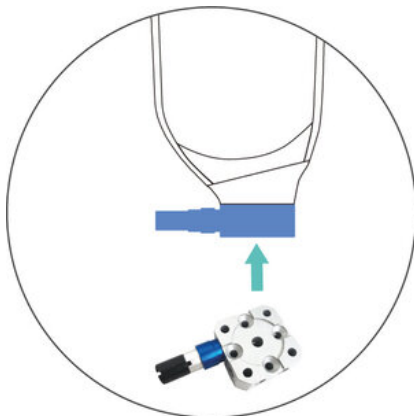

- Schnelles Aus- und Anziehen
- Hervorragende Kniebeweglichkeit
- Sichere Verbindung

Pin-Lock	
Artikelnummer	PDCSPL
Gewicht	180 g
Größe	52 x 98 x 22 mm

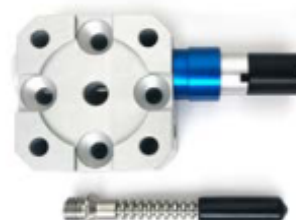

## Die Mobile Werkstatt

Artikelnummer: PDW100



### In der mobilen Werkstatt sind folgende Produkte jeweils 1x enthalten:

- Werkstatt- und Werkzeugrollkoffer
- Mobile Ofen
- Mobile Vakuumpumpe
- Vakuum Adapter
- Pads/Pelotten
- Leder- und Textilschere
- Thermohandschuhe
- Stretchfolienhalter inkl. Stretchfolie
- Markierstift
- Tiefziehstrumpf

**Zur Komplementierung der mobilen Werkstatt benötigen Sie einen separaten Heißluftfön!**



**PROTHESEUS**

Ihr Partner für individuelle Gesundheit

Protheseus GmbH  
Liebigstraße 13  
91126 Schwabach

Telefon: 09122 88707-0

Fax: 09122 88707-29

[info@protheseus.de](mailto:info@protheseus.de)

[www.protheseus.de](http://www.protheseus.de)

Vertrieb für Deutschland und Österreich

---